

沖縄リゾートウェディングフェア 2017

2016/12/15

説明会資料

■ 全体概要	
開催概要	3
会場アクセス	4
スケジュール	5,6
会場平面図	7
小間割り図	8,9
■ 出展ブース	
出展ブース基本セット	11
出展ブース小間サイズ	12
オプション備品	13
■ 運営	
受付	15
抽選会	16,17
ドリンクコーナー	18
その他	19
運営組織図	20
■ 制作物・準備物・その他	
サイン	22,23
各出展社／オプション備品リスト	24
準備リスト	25
制作スケジュール	26
会場周辺マップ	27
■ 出展社申請書類	
出展調書	29
オプション備品申込書	30

「沖縄リゾートウェディングフェア 2017」

全体概要

開催概要

- イベント名： 「沖縄リゾートウェディングフェア 2017 in東京」
- 開催日時： 2017年1月21日（土） 12：00～20：00（19：00受付終了）
1月22日（日） 10：30～18：00（17：00受付終了）
（※前日準備：1月20日（金） 9：00～21：00
※当日準備：1月21日（土） 9：00～11：30
※撤去搬出：1月22日（日） 18：30～21：00）
- 開催場所： 原宿クエストホール 〒150-0001 東京都渋谷区神宮前1-13-14
TEL：03-3470-6331

- 出展社：

※順不同
※敬称略
※12月9日現在

ブースNo	企業名	小間数
1	沖縄ワタベウエディング	2
2	ブライダルハウスTUTU沖縄	2
3	株式会社日進商会	2
4	カフーリゾートフチャク コンド・ホテル	2
5	ベストブライダル	2
6	クチュールナオコウエディング	2
7	株式会社 エスクリ	2
8	光貴ファンタジスタウエディング	2
9	ビックブライダル	2
10	ユニマットプレシャス	1
11	ワタベクリエイティブスタジオ	1
12	Stile co.ltd（結の写真館）	1
13	（株）デコルテ（サンアキラチャペル沖縄）	1
14	琉球ガラス工芸/ブライダルリングMs/株式会社三英商会	1
15	合同会社ワンスイート	1
16	株式会社 アンドゥーフィー	1
17	株式会社 レック	2
18		
19	ST WEDDING	1
20	株式会社フルスロットルズ	1
21	グッドラックコーポレーション	1
22	株式会社グランディール	1

ブース	企業名	小間数
A	読谷村	1
B	恩納村	1
C	名護市	1
D	沖縄県農林水産部営農支援課	1

- 併設イベント： ①沖縄リゾートウェディングフォトコンテスト

- 主催： 沖縄リゾートウェディング協会

会場アクセス

■原宿クエストホール

〒150-0001 東京都渋谷区神宮前1-13-14

TEL : 03-3470-6331

- JR原宿駅 表参道口 徒歩3分
- 東京メトロ千代田線・副都心線 明治神宮前駅3番出口 徒歩1分



1/20 (金) / 前日準備日

時間	全体	ホール		備考		
9:00	制作運営スタッフ 会場入り			出展社様 宅配便受取り 可能時間 09:00 ~ 18:00		
:30	リース備品 映像機材 会場備品 設置	9:00~10:30 リース備品 搬入	10:30~11:30 映像機材 搬入			
10:00		10:30 ~ 17:00 リース備品 設置	11:30 ~ 15:00 映像機材 設置			
:30					会場備品 設置	
11:00						15:00~20:30 出展社様設営
:30						
12:00						
:30						
13:00						
:30						
14:00						
:30						
15:00						
:30						
16:00						
:30						
17:00						
:30						
18:00	21:00 退館					
:30						
19:00						
:30						
20:00						
:30						
21:00						

1/21 (土) ・ 22 (日)

時間	1/21 (土)	1/22 (日)	備考
9:00	09:00 制作運営スタッフ 会場入り		
:30	各社会場入り セットアップ	最終調整	
10:00		10:00~10:20 全体ミーティング&スタンバイ	
:30	受付準備 抽選会準備 セットアップ	10:30~18:00 (17:00受付終了) 【出展社様】 各ブースにて接客 【事務局】 アンケート用紙2種 スタンプラリー用紙配布 ● 17:00 受付終了 ● 17:30~ 抽選会	
11:00	最終調整		
:30	11:30~11:50 全体ミーティング		
12:00	11:50 オールスタンバイ		
:30	12:00~20:00 (19:00受付終了) 【出展社様】 各ブースにて接客 【事務局】 アンケート用紙2種 スタンプラリー用紙配布		
13:00			
:30			
14:00			
:30			
15:00			
:30			
16:00			
:30			
17:00			
:30			
18:00		● 19:00 受付終了	
:30		● 19:30~ 抽選会	
19:00		18:00~18:30 閉場・客出	
:30		18:30~18:50 終礼 (件数報告)	
20:00	● 19:30~ 抽選会	撤収作業	
:30	20:00~20:30 閉場・客出		
21:00	20:30~20:50 終礼 (件数報告)		
	21:00 退館		

会場平面図案

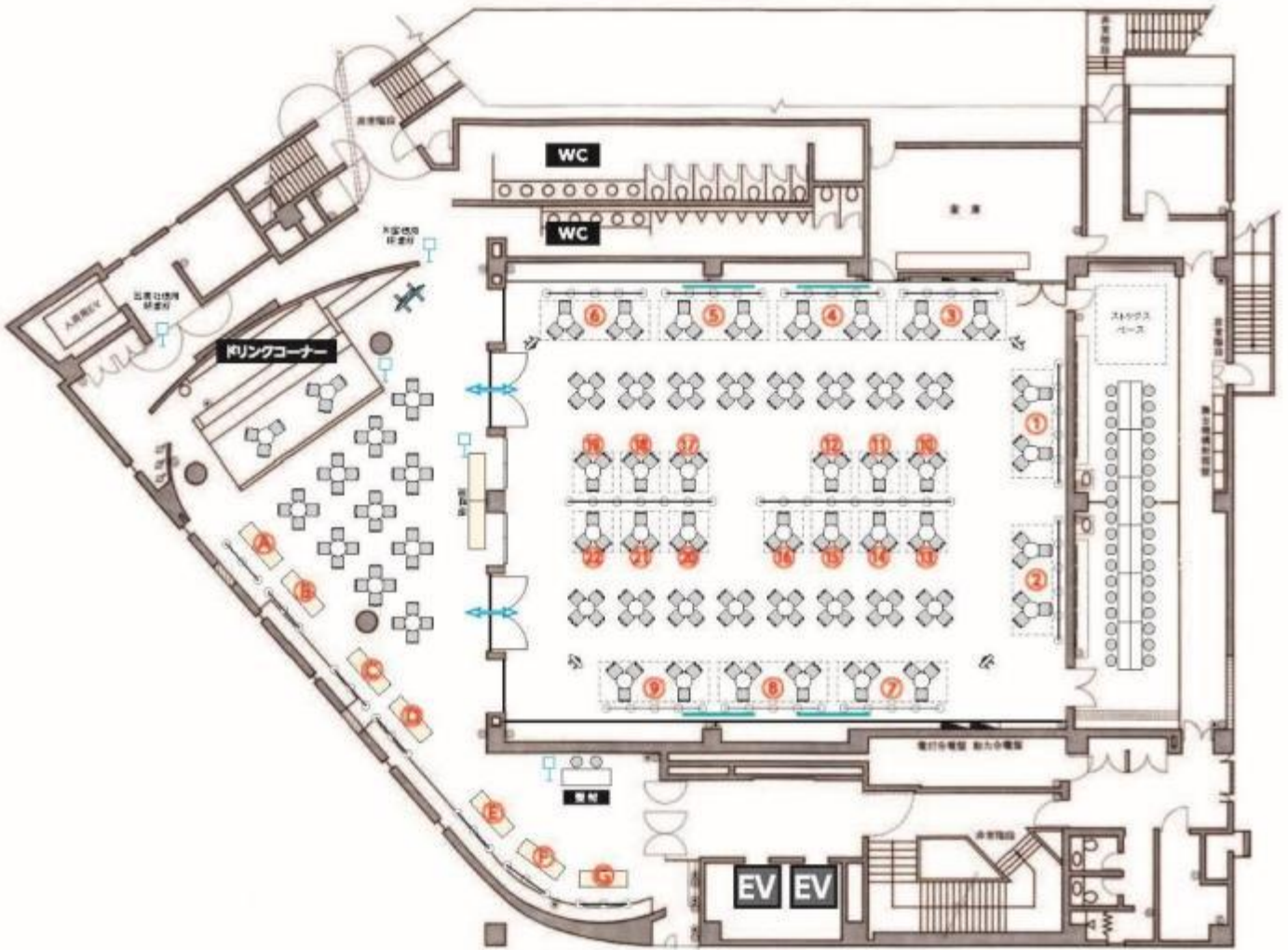

小間割り図

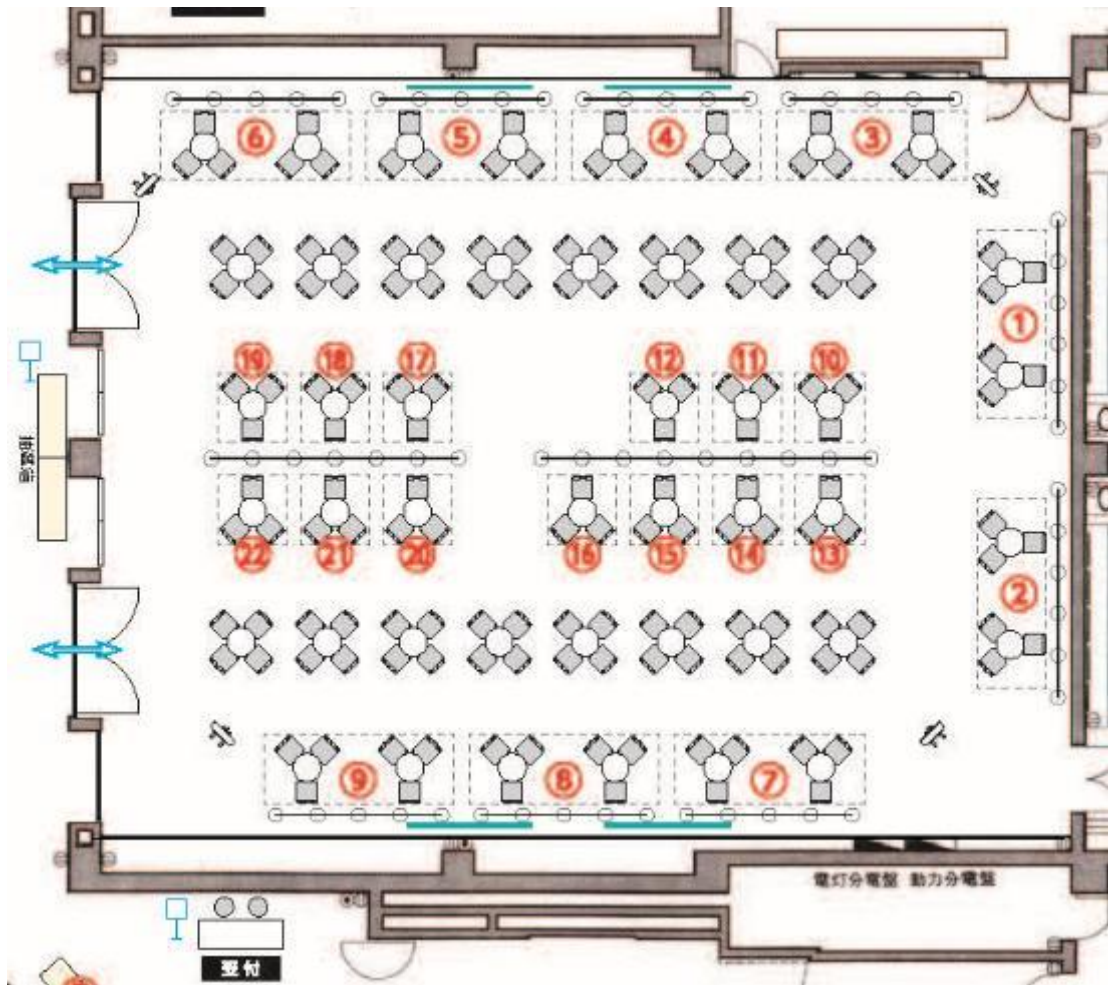

<2小間>

ブースNo	企業名	ブース名
1	沖縄ワタベウエディング	ワタベウエディング株式会社
2	ブライダルハウスTUTU沖縄	株式会社ブライダルハウスチュチュ沖縄
3	株式会社日進商会	MAJUN
4	カフーリゾートフチャク コンド・ホテル	カフー リゾート フチャク コンド・ホテル 碧のチャペル
5	ベストブライダル	ベストブライダル
6	クチュールナオコウエディング	クチュールナオコ ウエディング
7	株式会社 エスクリ	セントレジェンダ沖縄
8	光貴ファンタジスタウエディング	voyage de LUMIÈRE
9	ピックブライダル	ピックブライダル チャペル・ダイヤモンドオーシャン

<1小間>

ブースNo	企業名	ブース名
10	ユニマットプレシャス	宮古島シギラベイサイドスイート アラマンダ
11	ワタベクリエイティブスタジオ	ドリームスタジオ
12	Stile co.ltd (結の写真館)	『結いの結婚式』『結いの写真館』
13	(株) デコルテ(サンアクアチャペル沖縄)	サンアクアチャペル沖縄リゾート
14	琉球ガラス工芸/ブライダルリングMs/株式会社三英商会	ブライダルリング専門店 Ms「エムズ」
15	合同会社ワンスイート	恋島(古宇利島) One Suite Wedding
16	株式会社 アンドゥーフィー	アンドゥーフィー
17	株式会社 レック	LA-VIE PHOTOGRAPHY / 小さな結婚式
18		
19	ST WEDDING	エステーウエディング
20	株式会社フルスロトルズ	DOR Wedding
21	グッドラックコーポレーション	ARLUIS WEDDING
22	株式会社グランディール	Flower Sparkling HanaHanaBeni

ホワイトエ小間割り図

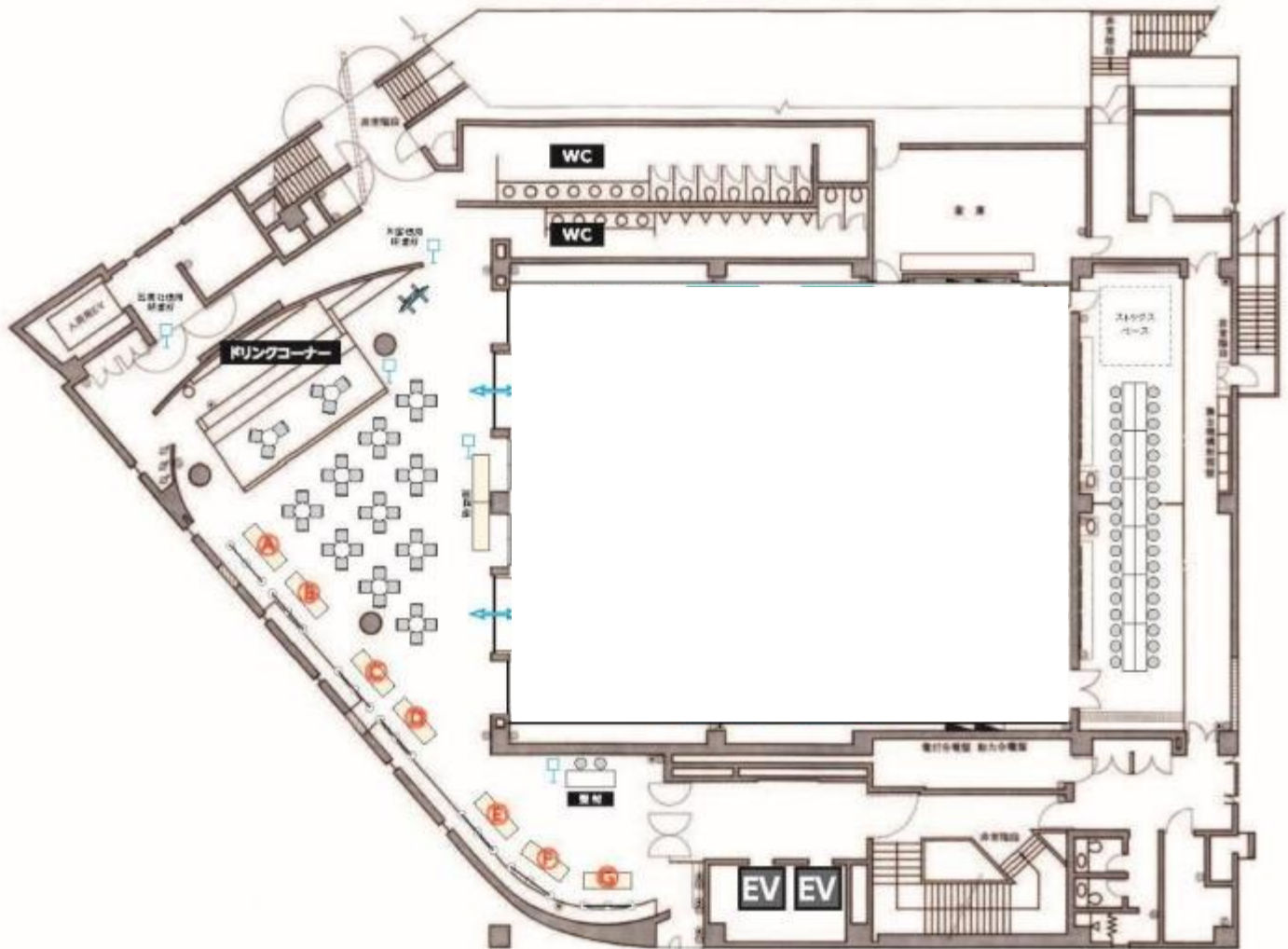

ブース	企業名	小間数
A	読谷村	1
B	恩納村	1
C	名護市	1
D	沖縄県農林水産部営農支援課	1

「沖縄リゾートウェディングフェア 2017」

出展ブース

出展ブースには、下記備品が基本セットとして準備されています。

基本セット以外に必要な備品がある場合は、事務局にてご手配いたしますので、お申し付けください。

※有料（別紙「オプション備品申込書」でオーダー）

●出展ブース基本セット（1小間）

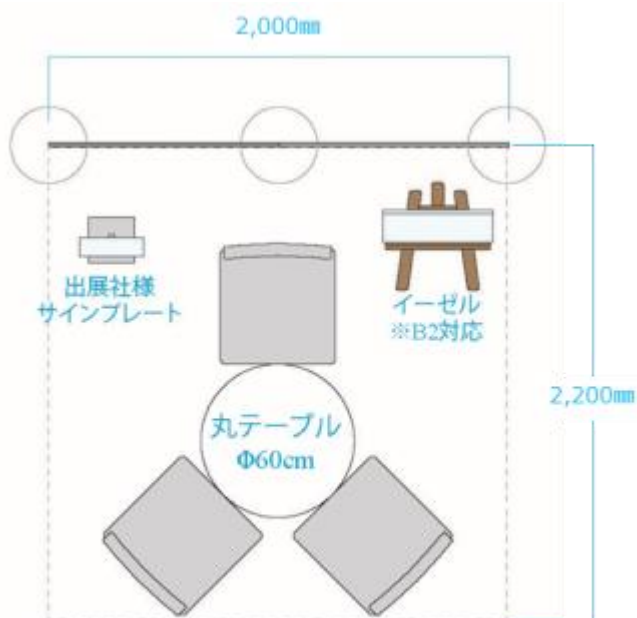

●1小間の場合

基本備品	仕様	数量
丸テーブル	色：白、サイズφ60cm	1台
イス		3脚
イーゼル	B2サイズ対応	1台
社名サイン	A4横サイズ（スタンド付）	1枚

●2小間の場合

基本備品	仕様	数量
丸テーブル	色：白、サイズφ60cm	2台
イス		6脚
イーゼル	B2サイズ対応	1台
社名サイン	A4横サイズ（スタンド付）	1枚

各ブースには、電気容量15アンペア（1500W）のコンセント（2口タイプ）が用意されております。追加の場合は出展調書にてお申込み下さい。

※1小間イメージ



出展ブース小間サイズ

●1小間

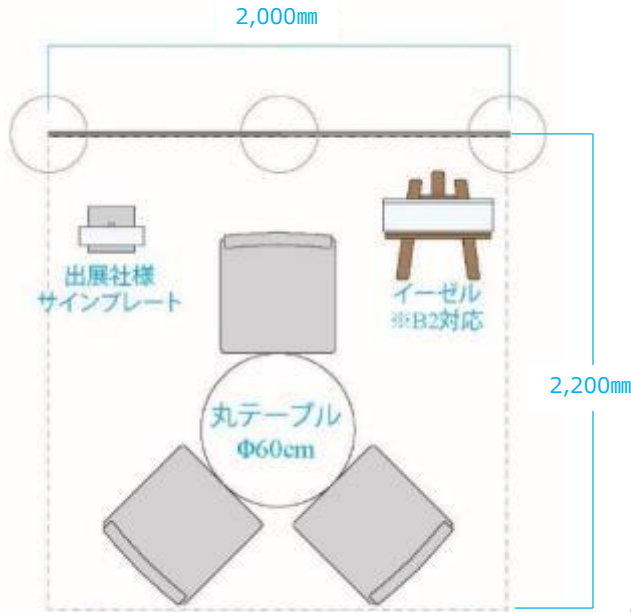

●背面パネルサイズ



◆パネル使用時の注意事項

- ・画鋲の使用は禁止となります。
- ・両面テープ使用の場合は養生テープを貼ってから使用ください。
- ・パネルに穴は開けないようご注意ください。

●2小間

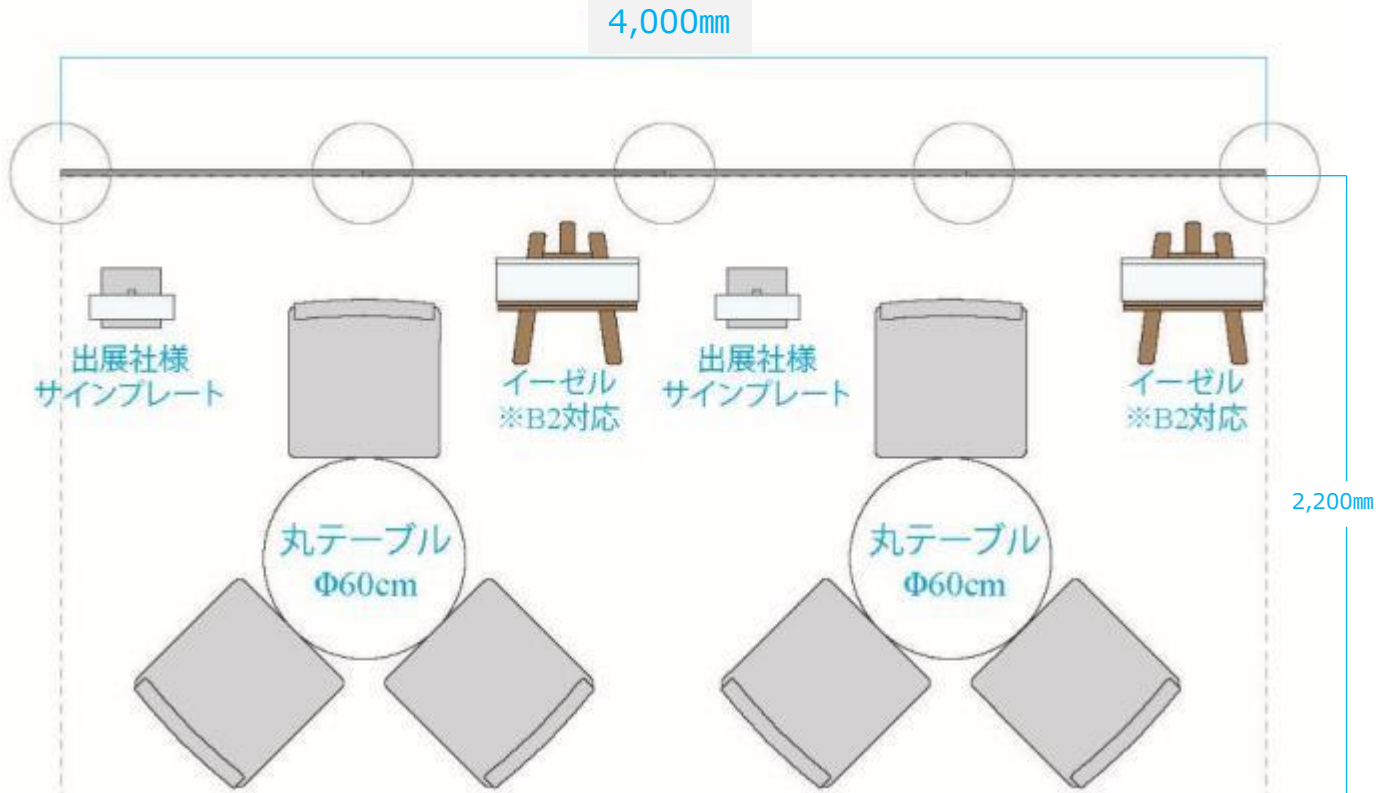

各ブースには、電気容量15アンペア（1500W）のコンセント（2口タイプ）が用意されております。追加の場合は出展調書にてお申込み下さい。

●オプション備品①／基本備品の追加

<p>●イス</p>  <p>カラー：ベージュ</p> <p>@ ¥0</p>	<p>●丸テーブル</p>  <p>・カラー：白 ・サイズ：Φ60cm×h65cm</p> <p>@ ¥6,000</p>	<p>●イーゼル</p>  <p>・W5 m ・パネルサイズ d40mmまで</p> <p>@ ¥5,500</p>	<p>●サインスタンド</p>  <p>・カラー：シルバー ・貼付けタイプ ・パネルサイズ w25cm～78cm×h25cm～110cm</p> <p>@ ¥2,400</p>
--	--	---	---

●オプション備品②

<p>●会議テーブル</p>  <p>・カラー：白 ・サイズ：180cm×45cm</p> <p>@ ¥3,800</p>	<p>●白布</p>  <p>@ ¥1,900</p>	<p>●カタログスタンド</p>  <p>A4 縦12段1列</p> <p>@ ¥6,600</p>
<p>●スタンドライト</p>  <p>2灯付き</p> <p>@ ¥6,600</p>	<p>●アッパーライト</p>  <p>2灯付き</p> <p>@ ¥6,000</p>	<p>●シングルハンガー</p>  <p>・w90cm×a45cm×n110cm～176cm</p> <p>@ ¥3,300</p>
<p>●ハイカウンターテーブル</p>  <p>・φ60cm×h100cm</p> <p>@ ¥7,200</p>	<p>●40インチ液晶TV</p> <p>・SONY KDL-40V2500等</p>  <p>@ ¥51,400</p>	<p>●DVDプレーヤー</p> <p>・JVC XV-N672S等</p>  <p>@ ¥6,500</p>

※上記オプションは代表的なものです。その他必要な備品等ございましたら事務局までお問い合わせください。

「沖縄リゾートウェディングフェア 2017」

運営

受付

●業務内容

- 来場者へのお声掛け、振分け、整列
- 来場者受付

●受付体制

受付担当スタッフ		
	氏名	所属
1		
2		
3		
4		
5		

●受付配置図

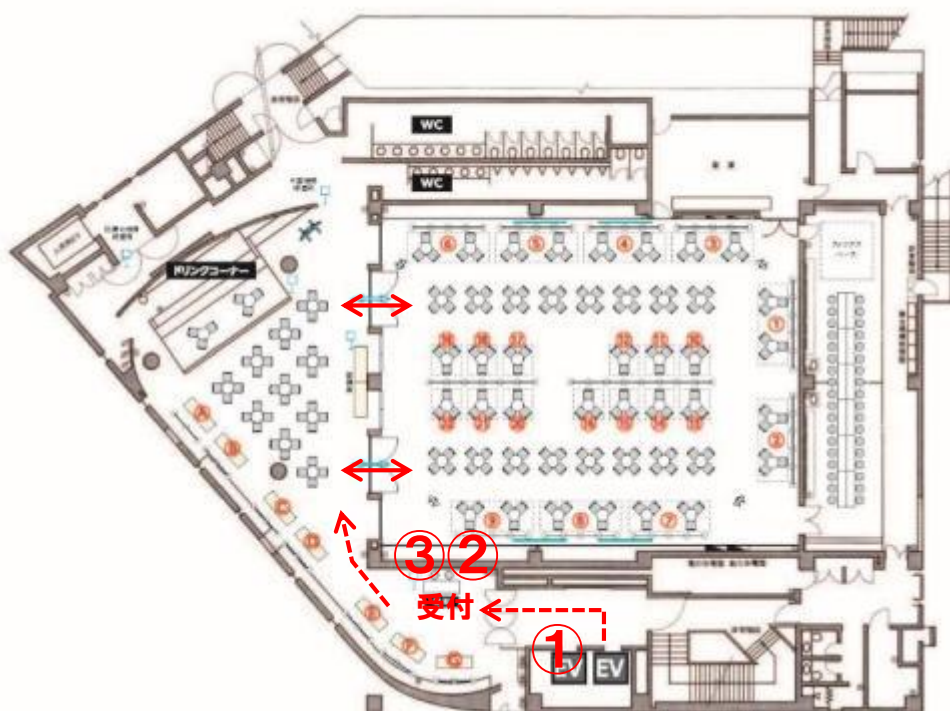

●受付フロー

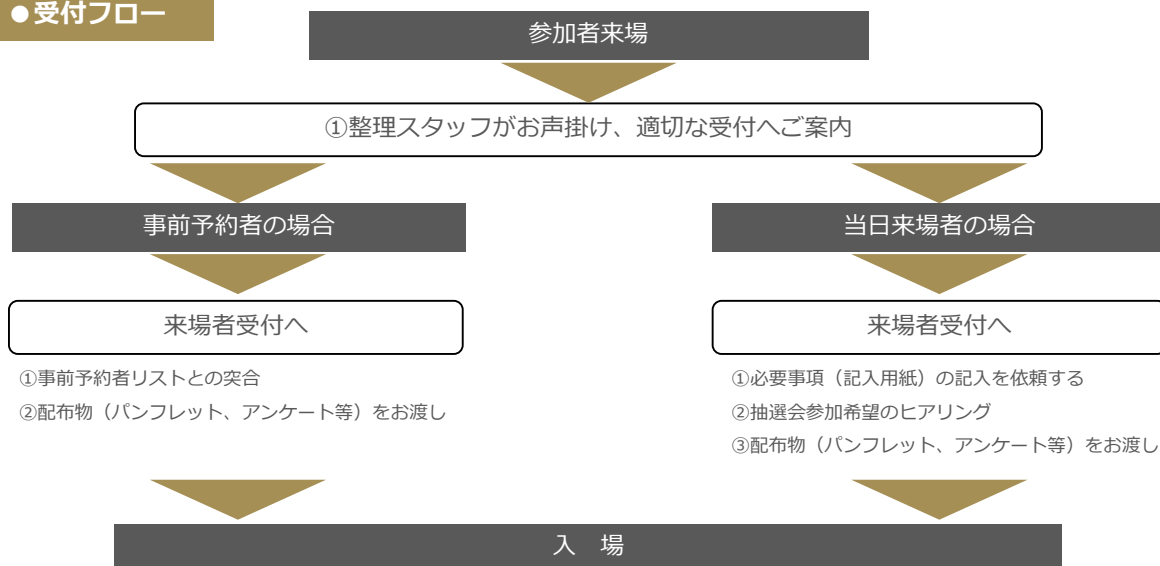

別紙「受付フロー」参照。

抽選会①

当日のアンケート（新郎・新婦用）スタンプラリーで総額150万円相当のプレゼントが当たる！
スタンプラリーがそのまま抽選券となる。

●抽選会開催時間

- ・1月21日（土） 19：30～
- ・1月22日（日） 17：30～

●抽選会開催場所

ホール内特設コーナー

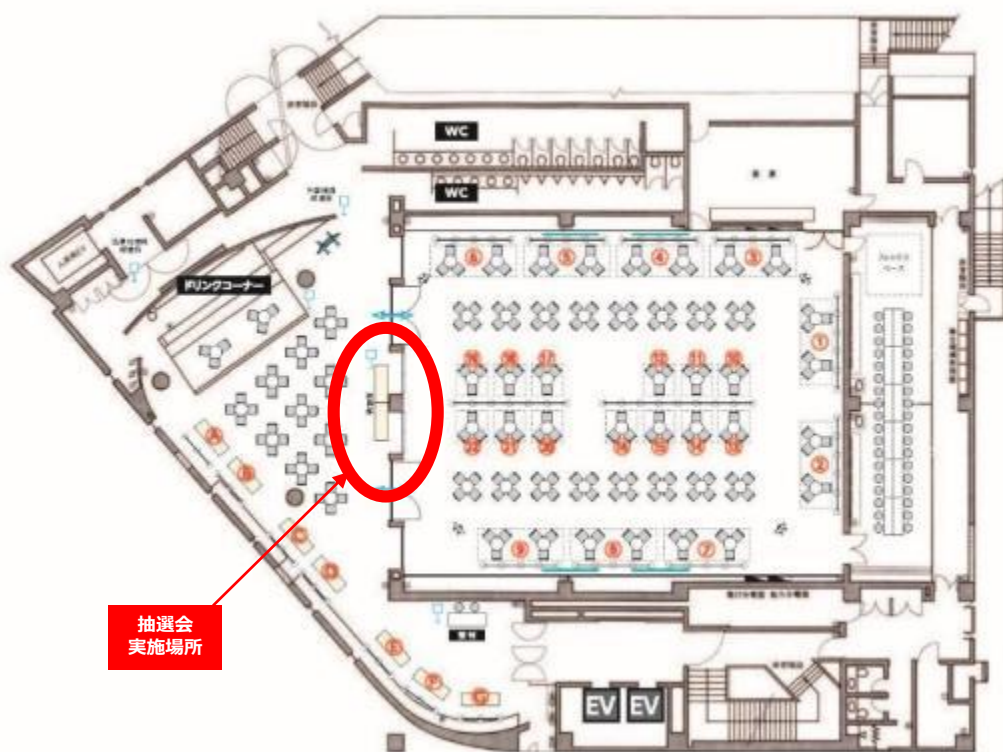

●抽選会参加資格

- ・抽選券（アンケート&スタンプラリー）を持った全ての来場者
※1枚につき1組が対象

●抽選会フロー

- ① 抽選会場に、各出展社名表記を貼付けした、抽選箱が常設されている。
- ② 来場者は、希望する各出展社の抽選箱に抽選券を投入。
- ③ 21日（土）19:30～、22日（日）17:30～ 抽選会開始。
- ④ ○○が各抽選箱から抽選券を引き、当選者が決定。
- ⑤ 当選者がその場にいる場合、その場でプレゼント。
- ⑥ 当選者がその場にはいない場合は、後日発送。

抽選会②

●賞品リスト

通し No	ブース No	企業名	ブース名	抽選商品
＜2小間＞				
1	8	光貴	ヴォヤージュ ドゥルミエール 北谷リゾート	特別割引券 50,000円×2枚
2	7	ピックブライダル	チャペル・ダイヤモンドオーシャン	特別割引券 50,000円×2枚
3	4	クチュールナオコウエディング (株式会社クラウディア沖縄)	クチュールナオコ ウエディング	特別割引券 50,000円×2枚
4	2	沖縄ワタベウエディング	沖縄ワタベウエディング	特別割引券 50,000円×2枚
5	6	カフーリゾートフチャク コンド・ホテル	カフーリゾートフチャク コンド・ホテル 「碧のチャペル」	スイートルームご宿泊券 (2名1室1泊朝食付)×2組
6	1	ブライダルハウスチュチュ沖縄	ブライダルハウスチュチュ沖縄	特別割引券 50,000円×2枚
7	9	レック	小さな結婚式 ラヴィ・ファクトリー	特別割引券 50,000円×2枚
8	3	株式会社 ときわ	ときわ×nice! BLUE project	無し
9	5	株式会社 エスクリ	セントレジエンダOKINAWA	特別割引券 50,000円×2枚
賞品内容調整中				
＜1小間＞				
10	15	ユニマットプレシャス	シガラリゾート	シガラベイサイドスイートアラマンダ宮古島 ブルヴィララグーンスイート(2泊朝食付)×2組4名
11	16	ドゥープランナー	宮古島リゾートウエディング	特別割引券 20,000円×2枚
12	12	株式会社 Ryukyurian	Ryukyurian	無し
13	10	グランディール	(株) グランディール	無し
14	13	三英商会	三英商会	無し
15	14	ワタベクリエイティブスタジオ	ワタベクリエイティブスタジオ	特別割引券 10,000円×6枚
16	17	株式会社 アンドゥフィー	アンドゥフィーウエディング	特別割引券 20,000円×2枚
17	11	デコルテ (スタジオSUNS)	サンアクアチャペル沖縄リゾート	特別割引券 20,000円×2枚
＜その他＞				
—	—	JAL		ファーストクラス往復ペア航空券 (羽田⇄那覇) ×2組4名

●担当スタッフ

抽選会担当スタッフ		
	氏名	所属
1		
2		
3		
4		
5		

ドリンクコーナー

場内ホワイエにお客様サービス用のドリンクコーナーをご用意しております。
商談時などにご活用ください。

●ドリンク提供時間

開催時間中すべての時間

●ドリンクコーナー場所

ホワイエ内バーカウンター

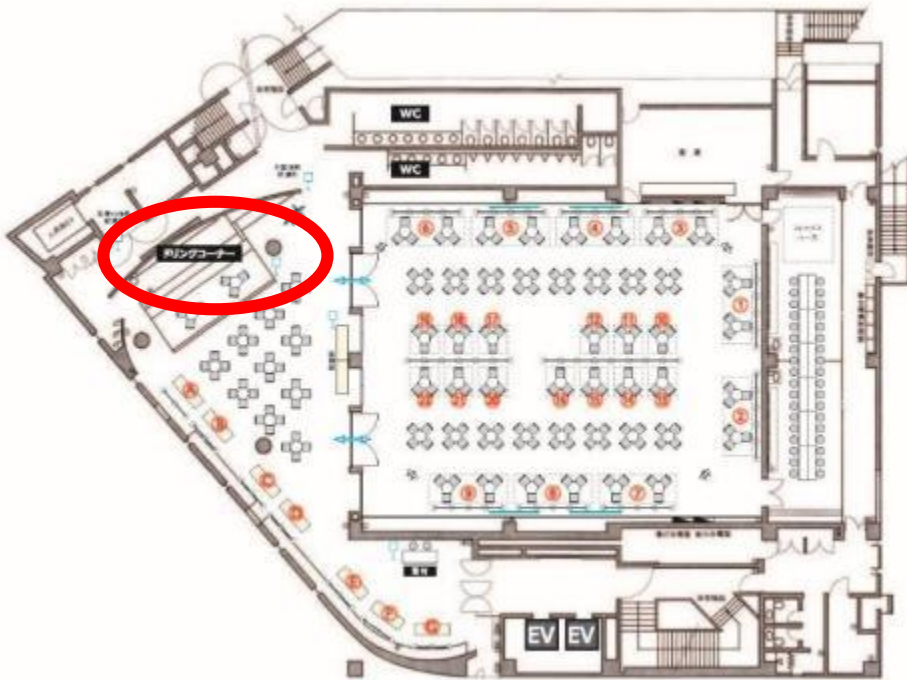

●ドリンクメニュー

●ICE

- ・コーヒー×100杯
- ・紅茶×100杯
- ・緑茶×100杯

●HOT

- ・コーヒー×200杯
- ・紅茶×200杯
- ・緑茶×200杯

●運営フロー

- ・出展社様から注文を聞き、ご用意する。
- ・ICEはコップへ注ぎ、お持ちする
- ・HOTはコップにインスタント（粉末）をお湯で溶かし、お持ちする。

※カップのゴミはドリンクカウンターへお戻しください。

●担当スタッフ

ドリンクコーナー担当スタッフ		
	氏名	所属
1		沖縄リゾートウェディング協会
2		沖縄リゾートウェディング協会
3		沖縄リゾートウェディング協会

※カーペットを汚した場合、修繕費をご請求する場合があります。

●館内BGM

会場のPAシステム構成は下記の通りとなります。

- ・ CD ・ MD
 - ・ iPod等接続ケーブル有り。
 - ・ ホール・ホワイエ間 同期
- ※音源（MP3プレイヤー、CD）はご用意ください。

●無線LAN環境

ホール・ホワイエには、アクセスポイントが設置されており、無料でご利用いただけます。（光回線）

SSID : okinawarw Pass : okinawa2017

※別途オプションで専有回線を開通させる事も可能

●控室について

- ・ お弁当等飲食物の準備はございません。
- ・ 控室内は禁煙です。喫煙は所定の場所をご利用ください。
- ・ 控室には事務局員が常駐していません。また常時施錠は致しません。
- ・ 貴重品の管理は各自でお願いします。
- ・ 事務局では盗難・紛失等の責任は負いかねます。

●喫煙について

ホール内及び控室は禁煙です。

- ・ 出展社様の喫煙は、搬入用EV前の喫煙所をご利用ください。
- ・ 来場者の喫煙は、ホワイエ奥に設置された喫煙所をご利用ください。

●事後発送宅配便

会社に発送する（沖縄発送）荷物は、24日本番終了後、段ボール等に梱包し、事前にお渡しする伝票を記入の上配送物に貼っていただき、上記所定の場所に
出展社様でお持ちください。

●識別について

事務局スタッフは下記のスタッフプレートを着用します。
出展社様はご自身でご用意ください。

事務局 & STAFF



運営組織図

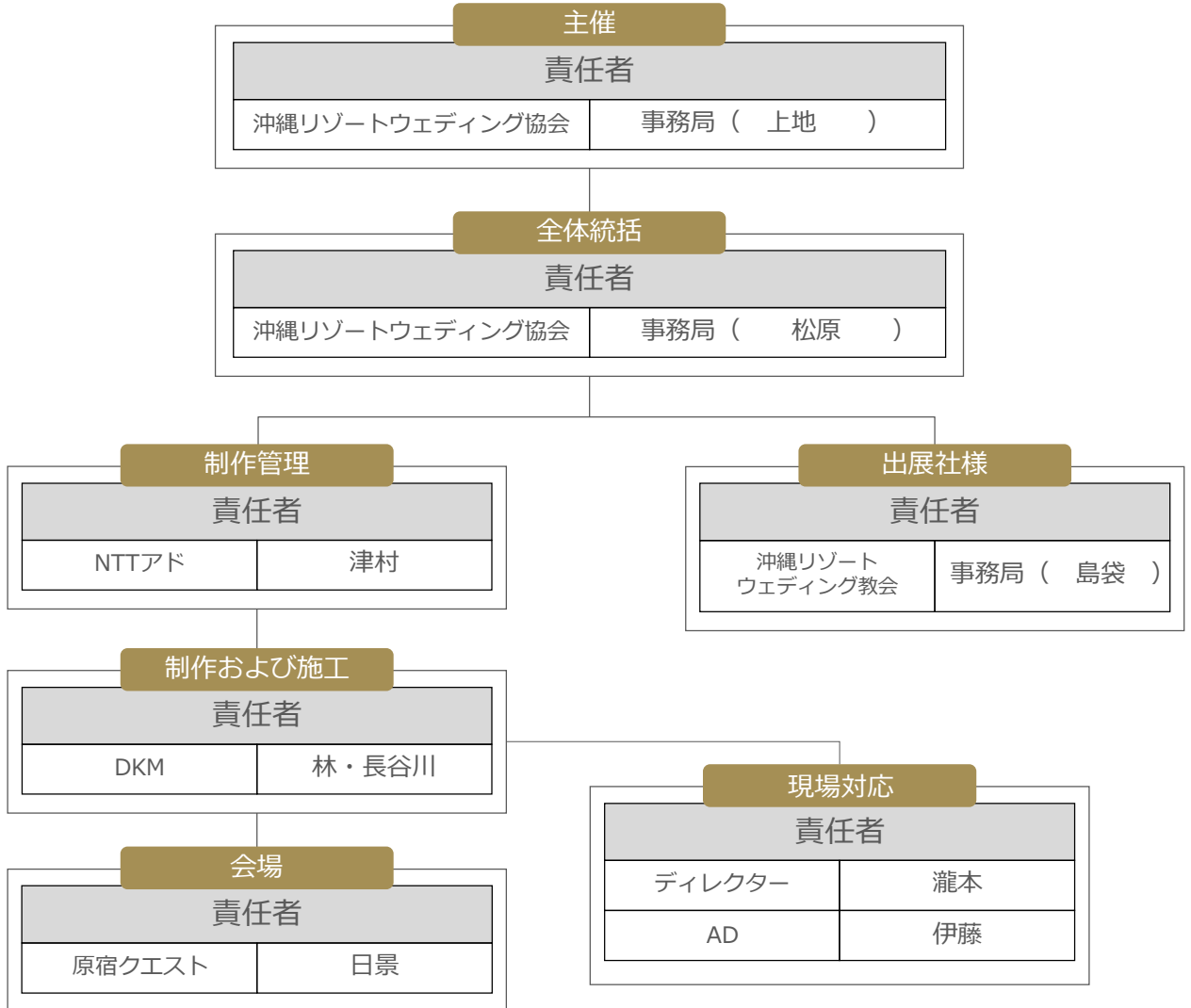

「沖縄リゾートウェディングフェア 2017」

制作物・準備物・その他

●社名サイン (A4/ドライマウント)



記載例：「ブース名」・「ご相談チャペル名」

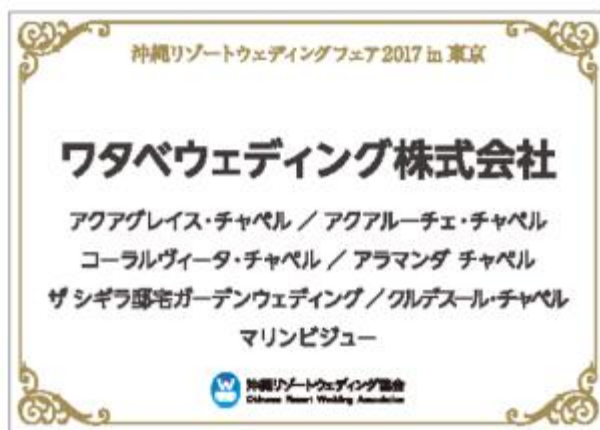

●受付サイン

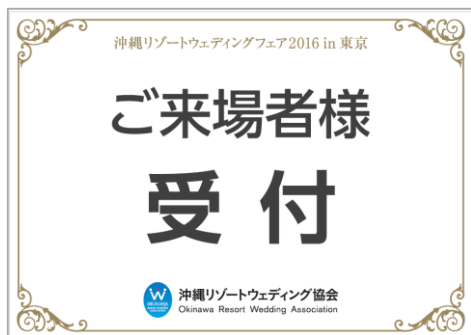

(A3/カラー出力)

●ドリンクメニュー



(B5/カラー出力)

●コーナーサイン



(A3/カラー出力)

●抽選箱サイン



●抽選会パネル (B2/ドライマウント)



※抽選箱にはブース名、景品内容、当選組数を表記

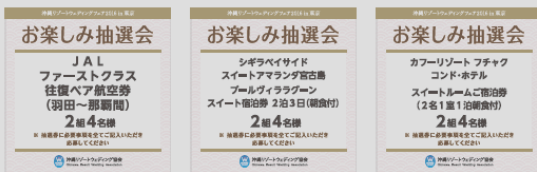

出展社および提供賞品確定後に記載いたします。



出展社確定後に更新いたします。

<2小間>																			
通しNo.	ブース位置	企業名	ブース名	イス	マルテーブル	イーゼル※B2	イルミネーション※	会議テーブル	白布	カタログスタンド	スタンドライト	アッパライイト	26液晶TV	32液晶TV	40液晶TV	DVD	モニター用スタンド	034-11センターテーブル50x50x70	個数
1	8	光貴	ヴォヤージュドウルミエール 北谷リゾート	1				2											3
2	7	ビックブライダル	チャペル・ダイアモンドオーシャン					3		1									4
3	4	クチュールナオコウエディング (株)株式会社クラウディア沖縄	クチュールナオコウエディング	2				2	2										6
4	2	沖縄ワタベウエディング	沖縄ワタベウエディング					3			1								4
5	6	カフォーリゾートフチャクコンド・ホテル	カフォーリゾートフチャクコンド・ホテル「碧のチャペル」					3		1	1	1	1	1	1	1	1		9
6	1	ブライダルハウスチユチュ沖縄	ブライダルハウスチユチュ沖縄					3											3
7	9	レック	小さな結婚式 クトリー					4											4
8	3	株式会社 とさわ ※オブション無し	ときわxniel BLUE project																0
9	5	株式会社 エスクリ	セントレジエンダOKINAWA	1				1										1	2
<1小間>																			
No.	ブース位置	企業名	ブース名	イス	マルテーブル	イーゼル※B2	イルミネーション※	会議テーブル	白布	カタログスタンド	スタンドライト	アッパライイト	26液晶TV	32液晶TV	40液晶TV	DVD	モニター用スタンド	034-11センターテーブル50x50x70	個数
10	15	ユニマツトプレシヤス	シズラリゾート					1											0
11	16	ドゥーブランナー	宮古島リゾートウエディング	3				1											1
12	12	株式会社 Ryukyurian	Ryukyurian	2		1		1											4
13	10	グランドティール	(株)グランドティール																3
14	13	三英商會 ※オブション無し	ワタベクリエティブスタジオ																0
15	14	オオ	ワタベクリエティブスタジオ					1	1										2
16	17	株式会社 アンドウフィー	アンドウフィーウエディング					1	1		1								3
17	11	デコルテ (スタジオSUNS)	サンクアチャペル沖縄ウエディングリゾート																0
		OCVB		8	2	0	3	0	25	4	2	2	2	0	1	1	1	1	5

準備リスト

コーナー	品名	数量	担当	備考
1F屋外	ポスター	B1	3枚	NTTアド
3F EV前	ポスター	B1	1枚	NTTアド
受付	長テーブル		1台	会場
	白布		1枚	NTTアド
	イス		2脚	会場
	受付サイン	A3ドライマウント	1枚	NTTアド
	イーゼル		1台	NTTアド
	受付種別表記	事前予約受付/当日来場者受付	2種	沖縄県「1975」協会
	事前予約者リスト		1式	沖縄県「1975」協会
	当日来場者記入用紙		1式	沖縄県「1975」協会
	配布物		1式	沖縄県「1975」協会
	スタンプラリー台紙		1式	沖縄県「1975」協会
出展社PRコーナー	筆記具・備品		1式	沖縄県「1975」協会
	長テーブル		3台	会場
	白布		3枚	NTTアド
沖縄コンベンション ビューロー展示コーナー	展示物等		1式	各社
	長テーブル		3台	会場
玉座婚展示コーナー	白布		3枚	NTTアド
	展示物等		1式	OCVB
玉座婚コーナー	長テーブル		3台	会場
	白布		3枚	NTTアド
	ステージ		1式	NTTアド
	カーペット		1式	NTTアド
	金屏風		1式	NTTアド
	玉座婚用イス		2脚	持込
	衣装		1式	持込
	トルソー	和装(男・女)	2体	NTTアド
	イス		8脚	会場
	ベルトパーテーション	赤	1式	NTTアド
	50インチモニター	自立スタンド付	1台	NTTアド
	DVDプレーヤー		1台	NTTアド
	DVD素材		1式	持込
	スピーカー	スタンドタイプ	2台	会場
	コーナーサイン	関係者受付	1枚	NTTアド
商談コーナー	スタンド	コーナーサイン用	1台	NTTアド
	丸テーブル	600φ	8台	NTTアド
	イス		30脚	会場
	40インチモニター	自立スタンド付	1台	会場
	DVDプレーヤー		1台	会場
	DVD素材		1式	NTTアド
	トルソー	和装(男・女)	2体	NTTアド
	コーナーサイン	A3ドライマウント	2枚	NTTアド
	ドリンクメニュー表	B5カラー出力/アクリルボード差込	2枚	NTTアド
	ドリンクコーナー	アイブ	無糖コーヒードリンク	24本
アイスティー		無糖コーヒードリンク	4本	NTTアド
アイスティー		無糖コーヒードリンク	4本	NTTアド
アイスティー		無糖コーヒードリンク	4本	NTTアド
アイスティー		無糖コーヒードリンク	4本	NTTアド
アイスティー		無糖コーヒードリンク	4本	NTTアド
アイスティー		無糖コーヒードリンク	4本	NTTアド
アイスティー		無糖コーヒードリンク	4本	NTTアド
アイスティー		無糖コーヒードリンク	4本	NTTアド
アイスティー		無糖コーヒードリンク	4本	NTTアド
アイスティー		無糖コーヒードリンク	4本	NTTアド
アイスティー		無糖コーヒードリンク	4本	NTTアド
アイスティー		無糖コーヒードリンク	4本	NTTアド
アイスティー		無糖コーヒードリンク	4本	NTTアド
抽選コーナー		ポスター	無糖コーヒードリンク	24本
	アイスティー	無糖コーヒードリンク	4本	NTTアド
	アイスティー	無糖コーヒードリンク	4本	NTTアド
	アイスティー	無糖コーヒードリンク	4本	NTTアド
	アイスティー	無糖コーヒードリンク	4本	NTTアド
	アイスティー	無糖コーヒードリンク	4本	NTTアド
	アイスティー	無糖コーヒードリンク	4本	NTTアド
	アイスティー	無糖コーヒードリンク	4本	NTTアド
	アイスティー	無糖コーヒードリンク	4本	NTTアド
	アイスティー	無糖コーヒードリンク	4本	NTTアド
	アイスティー	無糖コーヒードリンク	4本	NTTアド
	アイスティー	無糖コーヒードリンク	4本	NTTアド
	アイスティー	無糖コーヒードリンク	4本	NTTアド
	アイスティー	無糖コーヒードリンク	4本	NTTアド
	喫煙所	アイスティー	無糖コーヒードリンク	4本
アイスティー		無糖コーヒードリンク	4本	NTTアド
アイスティー		無糖コーヒードリンク	4本	NTTアド
アイスティー		無糖コーヒードリンク	4本	NTTアド
アイスティー		無糖コーヒードリンク	4本	NTTアド
アイスティー		無糖コーヒードリンク	4本	NTTアド
アイスティー		無糖コーヒードリンク	4本	NTTアド
アイスティー		無糖コーヒードリンク	4本	NTTアド
アイスティー		無糖コーヒードリンク	4本	NTTアド
アイスティー		無糖コーヒードリンク	4本	NTTアド
アイスティー		無糖コーヒードリンク	4本	NTTアド
アイスティー		無糖コーヒードリンク	4本	NTTアド
アイスティー		無糖コーヒードリンク	4本	NTTアド
アイスティー		無糖コーヒードリンク	4本	NTTアド
プレミアム ウェディングフォト コーナー		アイスティー	無糖コーヒードリンク	4本
	アイスティー	無糖コーヒードリンク	4本	NTTアド
	アイスティー	無糖コーヒードリンク	4本	NTTアド
	アイスティー	無糖コーヒードリンク	4本	NTTアド
	アイスティー	無糖コーヒードリンク	4本	NTTアド
	アイスティー	無糖コーヒードリンク	4本	NTTアド
	アイスティー	無糖コーヒードリンク	4本	NTTアド
	アイスティー	無糖コーヒードリンク	4本	NTTアド
	アイスティー	無糖コーヒードリンク	4本	NTTアド
	アイスティー	無糖コーヒードリンク	4本	NTTアド
	アイスティー	無糖コーヒードリンク	4本	NTTアド
	アイスティー	無糖コーヒードリンク	4本	NTTアド
	アイスティー	無糖コーヒードリンク	4本	NTTアド
	アイスティー	無糖コーヒードリンク	4本	NTTアド
	出展社コーナー	アイスティー	無糖コーヒードリンク	4本
アイスティー		無糖コーヒードリンク	4本	NTTアド
アイスティー		無糖コーヒードリンク	4本	NTTアド
アイスティー		無糖コーヒードリンク	4本	NTTアド
アイスティー		無糖コーヒードリンク	4本	NTTアド
アイスティー		無糖コーヒードリンク	4本	NTTアド
アイスティー		無糖コーヒードリンク	4本	NTTアド
アイスティー		無糖コーヒードリンク	4本	NTTアド
アイスティー		無糖コーヒードリンク	4本	NTTアド
アイスティー		無糖コーヒードリンク	4本	NTTアド
アイスティー		無糖コーヒードリンク	4本	NTTアド
アイスティー		無糖コーヒードリンク	4本	NTTアド
アイスティー		無糖コーヒードリンク	4本	NTTアド
アイスティー		無糖コーヒードリンク	4本	NTTアド
控室		アイスティー	無糖コーヒードリンク	4本
	アイスティー	無糖コーヒードリンク	4本	NTTアド
	アイスティー	無糖コーヒードリンク	4本	NTTアド
その他	アイスティー	無糖コーヒードリンク	4本	NTTアド
	アイスティー	無糖コーヒードリンク	4本	NTTアド
	アイスティー	無糖コーヒードリンク	4本	NTTアド
	アイスティー	無糖コーヒードリンク	4本	NTTアド
	アイスティー	無糖コーヒードリンク	4本	NTTアド

出展社確定後に更新いたします。

制作スケジュール

	全体	出展社様	会場	備品	抽選会	備考	
12月	1日 木						
	2日 金						
	3日 土						
	4日 日						
	5日 月						
	6日 火						
	7日 水						
	8日 木						
	9日 金						
	10日 土						
	11日 日						
	12日 月						
	13日 火	■マニュアル準備稿					
	14日 水						
	15日 木	■出展社説明会	■出展社説明会・小間割抽選会				
	16日 金		■17°ショウ備品申込開始（1/6まで）	■レイアウト調整		■賞品確認	
	17日 土						
	18日 日						
	19日 月		■出展調書提出開始（1/6まで）				
	20日 火						
	21日 水	■マニュアル第1稿					
	22日 木		■事務局より看板原稿入手		■事務局備品仮発注		
	23日 金						
	24日 土						
	25日 日						
	26日 月					■賞品確定	
	27日 火		※チェック～戻し				
	28日 水	■マニュアル第2稿					
	29日 木						
	30日 金						
	31日 土						
1月	1日 日						
	2日 月						
	3日 火						
	4日 水						
	5日 木						
	6日 金	■マニュアル第3稿	■出展調書提出締切 ■17°ショウ備品申込締切	■会場レイアウト確定	■17°ショウ備品申込済		
	7日 土						
	8日 日						
	9日 月	■各出展社看板入稿	■看板原稿FIX				
	10日 火						
	11日 水						
	12日 木						
	13日 金	■マニュアル最終稿				■ポスター入稿	
	14日 土						
	15日 日						
	16日 月						
	17日 火					■賞品発送開始	
	18日 水						
	19日 木						
	20日 金	■設営日	■設営日（15時～20時30分）	■設営日	■搬入～設置	■賞品等会場到着	
	21日 土	沖縄リゾートウェディングフェア2017 本番					
	22日 日	沖縄リゾートウェディングフェア2017 本番					
	23日 月	■お戻し宅配便集荷日					
	24日 火						
	25日 水						
	26日 木						
	27日 金						
	28日 土						
	29日 日						
	30日 月						
	31日 火						

会場周辺マップ

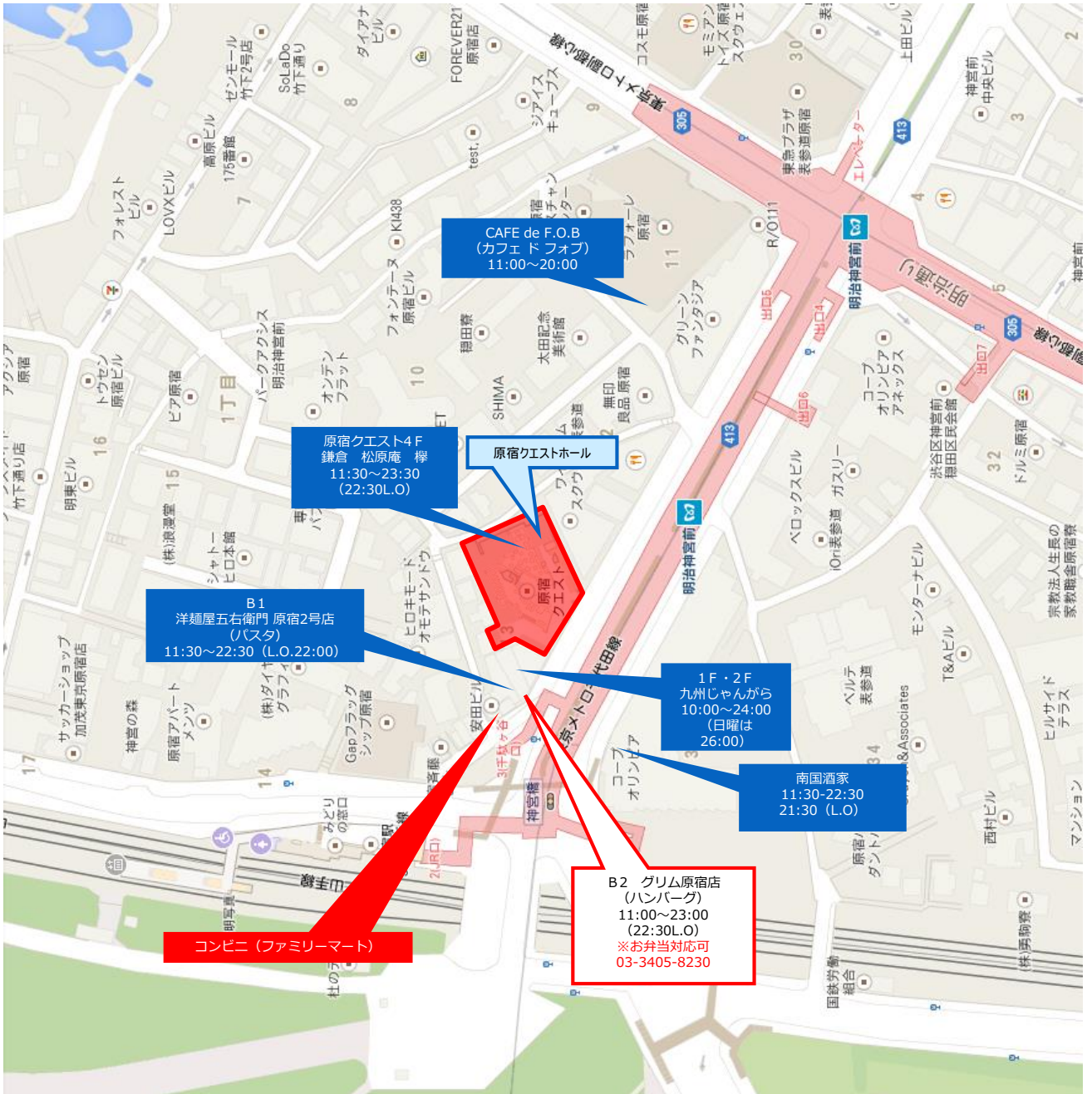

「沖縄リゾートウェディングフェア 2017」

出展社申請書類

会社名： _____

運営詳細について

■ 運営体制についてご記入ください。

出展社名		責任者名	
TEL		携帯電話	
FAX		メールアドレス	

■ 準備時間についてご記入ください。

- ・ 準備予定時間（準備開始～準備完了）をご記入ください。約 _____ 時間
- ・ 会場入り時間をご記入ください。 _____ 時

■ ブース準備・撤去作業、本番時のブース運営に関わる人数をご記入ください。

【準備】 _____ 名 / 【撤去】 _____ 名 / 【ブース運営】 _____ 名

■ 各ブースには、電気容量15アンペア（1500W）のコンセント（2口タイプ）が用意されております。それ以上に電源が必要な場合は、下記に追加で必要な電源容量と主な使用機器をご記入ください。

* 追加電気容量 _____ W

* 主な使用機器 _____

宅配便の利用について

■ 会場への事前納品物がございますか。 はい / いいえ

■ 納品物をそれぞれご記入ください。（宅配便での納品以外で、事後発送がある場合もご記入ください。）

納品物	納品形態	サイズ	数量	用途	納品方法	事後発送
例)うちわ	段ボール	W450×D300×H300	5箱	ノベルティ	宅配便	無し
例)筆記具等備品	キャリートランク	W530×D370×H210	1個	運営備品	手持ち	有り

納品物の送り先、到着日について

■ 発送先

〒150-0001 東京都渋谷区神宮前1-13-14 原宿クエストホール 宛 TEL：03-3470-6331

【備考欄に『1/21,22 沖縄リゾートウェディングフェア 2017 使用分』とご記入の上、『出展社名とブース番号』もご記入ください。】

■ 到着日時：1/20（金）9時～18時の間で指定してください。

■ 事後発送につきましては、フェア終了後、事務局発行の着払い伝票を貼付け、ホワイエに設置する指定箇所にご自身でお持ちください。集荷は1/23（月）午前中を予定しています。

また着荷まで1週間前後かかる想定で日付指定ができませんのでお急ぎの場合は個別に対応ください。

なお、事務局では荷物の紛失・破損等の責任は負いかねますので、ご了承ください。（ご自身で伝票番号等をお控えください）

※上記全てご記入の上、1/6(金)までに、事務局までメールでご返信ください。

mail：fair2017@tabi-wedding.com

オプション備品申込書

オプション備品申込書

会社名		担当者名	
電話		mail	

No.	品 目	単価	個数	金額
1	イス	¥0	0	¥0
2	丸テーブル	¥6,000	0	¥0
3	イーゼル	¥5,500	0	¥0
4	サインスタンド	¥2,400	0	¥0
5	会議テーブル	¥3,800	0	¥0
6	白布	¥1,900	0	¥0
7	カタログスタンド	¥6,600	0	¥0
8	スタンドライト	¥6,600	0	¥0
9	アッパーライト	¥6,000	0	¥0
10	シングルハンガー	¥3,000	0	¥0
11	ハイカウンターテーブル	¥7,200	0	¥0
12	40インチ液晶TV	¥51,400	0	¥0
13	DVDプレーヤー	¥6,500	0	¥0
合計金額				¥0
消費税（8%）				¥0
総合計				¥0

※オプション備品をご注文の際には上記表にご記入の上、事務局松原・島袋までメールでご注文ください。

mail :: fair2017@tabi-wedding.com

※オプション備品の受付期限は **1月6日（金）** とさせていただきます。

※オプション備品のお支払いは1月末日までをお願いいたします。